

Abril del 2013



PRODUCTOS WEDECO

Sistemas UV

Ing. Jonathan Ramirez



Introducción

- ¿Qué es la desinfección?
- ¿Qué es UV?
- Beneficios de la tecnología UV
- Productos UV
- Aplicaciones UV

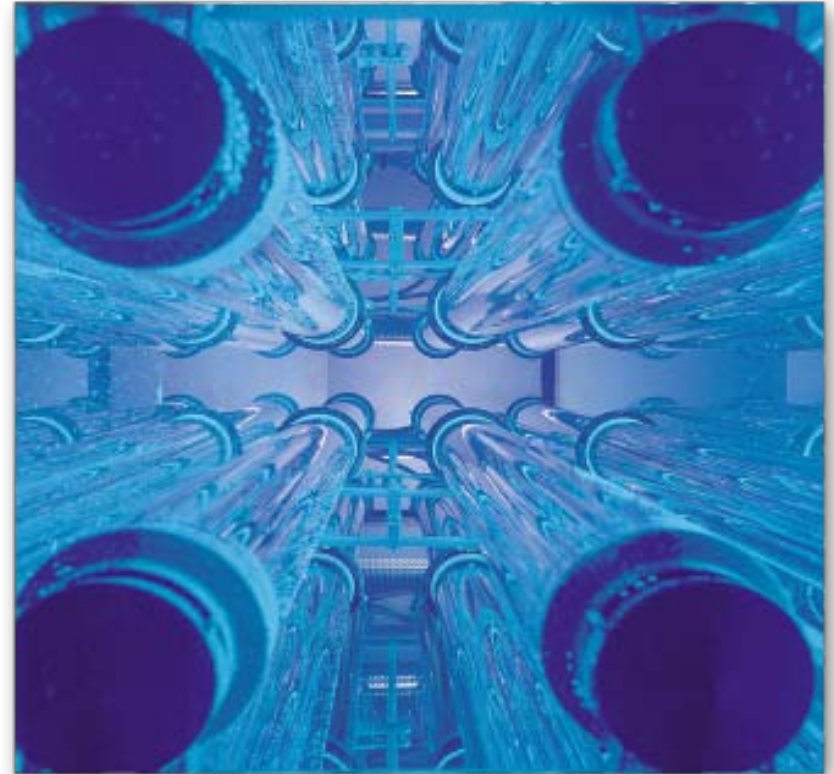

Qué es Desinfección?

- Se define como la reducción de microorganismos (patógenos) dañinos a niveles donde ya no son peligrosos.
- Hay distintos tipos de patógenos

Ejemplos de algunos patógenos encontrados en el agua y aguas residuales:

Grupo	Tipo	Enfermedad
BACTERIA	Coliformes	Fiebre, enfermedad intestinal
	Salmonela	Fiebre Tifoidea
	Vibrio	Cólera
	Legionella	Neumonía
	Escherichia Coli	Fiebre, enfermedad gastrointestinal
VIRUS	Hepatitis A	Hepatitis
	Polio	Polio
PARASITOS	Cryptosporidium	Enfermedad intestinal
	Amiba	Amibiasis

Qué es UV?

- UV significa luz ultravioleta, un rango específico del espectro electromagnético

Tecnología UV: Eliminación de microorganismos por fotooxidación del ADN

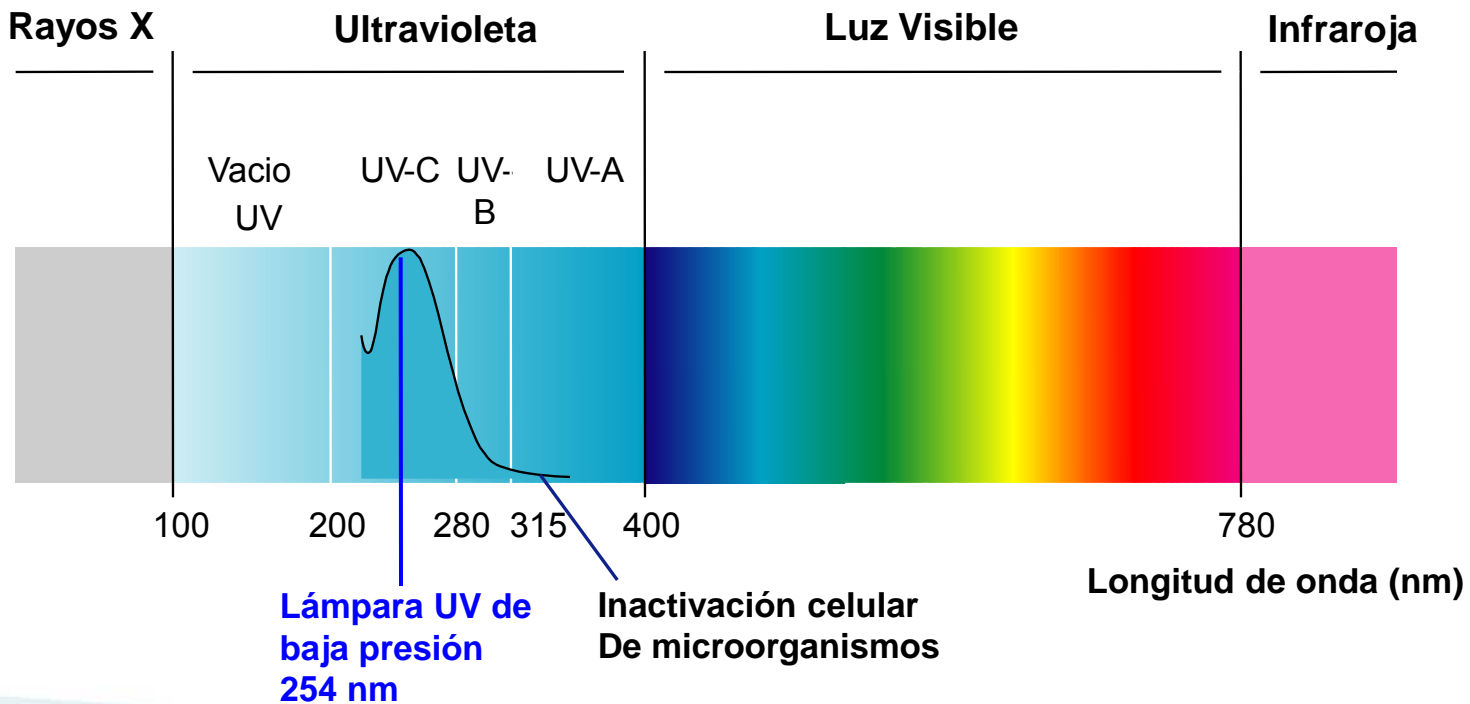

Beneficios de la tecnología UV:

Desinfección pura y segura

- Segura y amigable al medio ambiente
- Fácil y confiable de usar
- Libre de químicos; no altera ni cambia la química del agua:
 - No se generan subproductos peligrosos o residuales
 - No se generan olores ni sabores (olor y sabor del cloro)
- No hay manejo de químicos peligrosos (gas cloro)
- Inactiva patógenos reintentos al cloro (por ejemplo Cryptosporidium)

Productos UV



Aquada



E/ME Series



Spektron Series



A Series



K Series

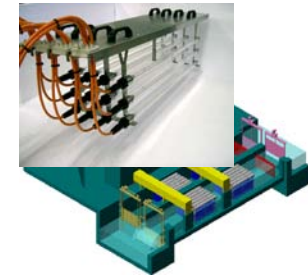

TAK Series



A/B-PE Series



LBX Series

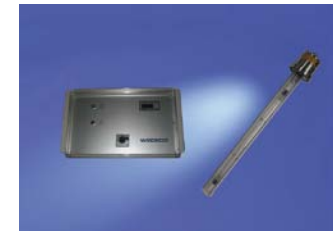

TE/TA Series



BX Series



SA Series



Quadron Series

Serie Aquada

- Capacidad de flujo:

0.5 - 10 m³/h
0.14 - 2.7 lps

- Agua potable en casas, escuelas, hoteles, etc.

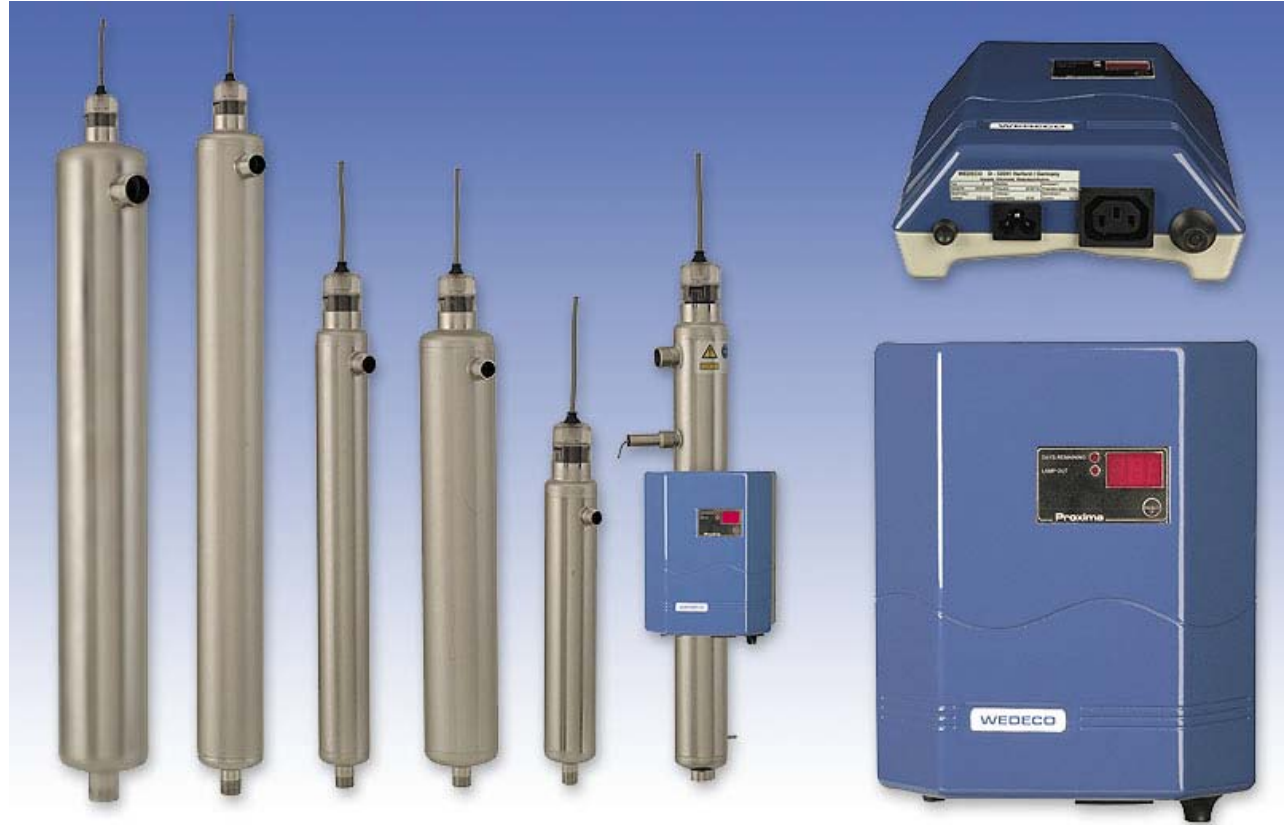

Sistemas UV WEDECO de acuerdo con las normas internacionales de agua potable

Serie A

- Capacidad de flujo:

4 - 25 m³/h
1 - 7 lps

- Industria alimentos y bebidas



Sistemas UV WEDECO de acuerdo con las normas internacionales de agua potable

Serie A/B-PE

- Reactor de polietileno
- Capacidad de flujo
1 - 390 m³/h
0.27 – 108 lps
- Agua de mar, medios corrosivos,
etc.



Sistemas UV WEDECO para medios corrosivos

Serie BX

- Dosis 400 J/m²
- Agua potable municipal, agua de proceso para uso industrial
- Capacidad de flujo
12 - 2,120 m³/h
3.3 - 580 lps
- Sistema automático de limpieza (opcional)



Sistemas UV WEDECO de acuerdo con las normas internacionales de agua potable

Serie E/ME (-PH)

- “Positive radiation geometry”
- Agua ultra pura, uso farmacéutico, agua totalmente desionizada, etc.
- Capacidad de flujo
3 - 100 m³/h
0.83 – 27.7 lps



Sistemas UV WEDECO UV para agua de proceso y totalmente desionizada

Serie K

- Soluciones de ingeniería
- Capacidad de flujo
750 – 9,500 m³/h
208 – 2,638 lps

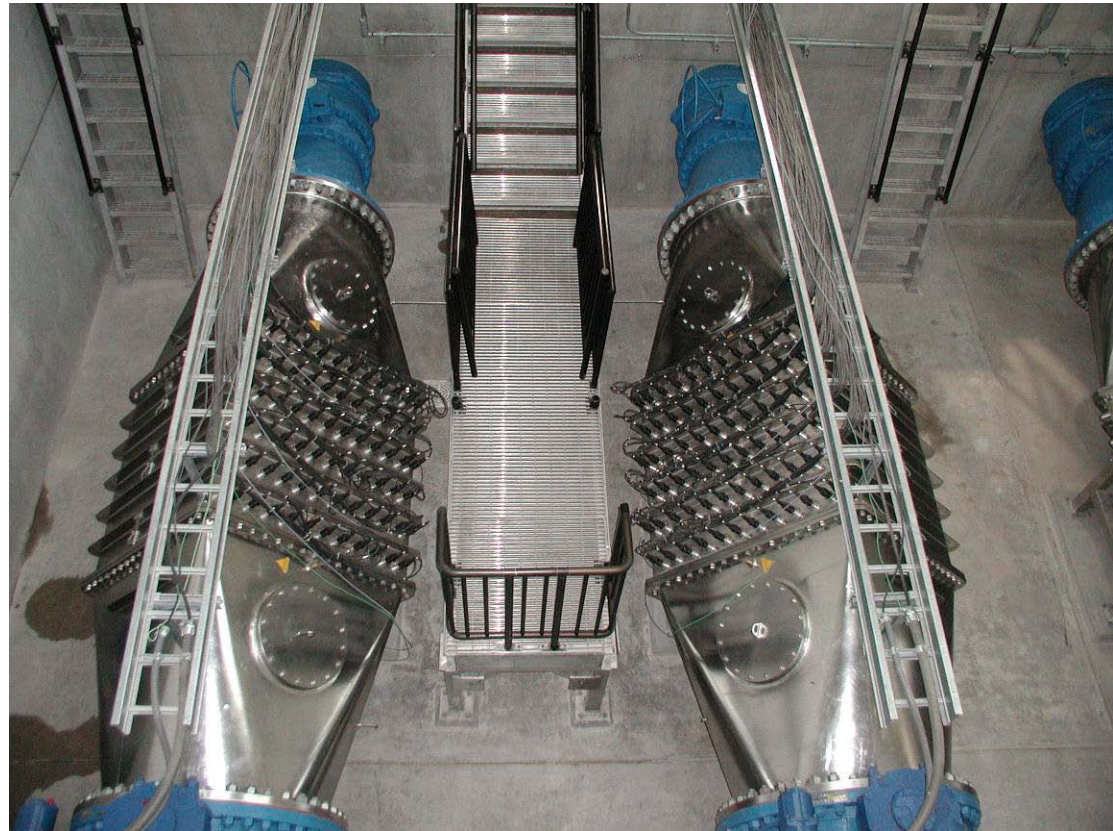

Sistemas UV WEDECO de acuerdo con las normas internacionales de agua potable

Serie LBX

- Capacidad de flujo

3 - 5,800 m³/h
0.83 - 1,611 lps

- Sistema automático de limpieza (opcional)

- Agua residual tratada biológicamente



Sistemas UV WEDECO de acuerdo con las normas internacionales de agua residual

Serie SA

- Capacidad de flujo

2 - 25 m³/h
0.5 - 7 lps

- Aplicaciones agua salada (altamar).



Sistemas UV WEDECO de acuerdo con las normas internacionales de agua potable

Spektron Series

- Capacidad de flujo

0.8 - 1000 m³/h
0.22 – 277 lps

- Agua potable, industria de alimentos y bebidas, uso industrial, etc.



Sistemas UV WEDECO de acuerdo con las normas internacionales de agua potable

Componentes de los Spektron

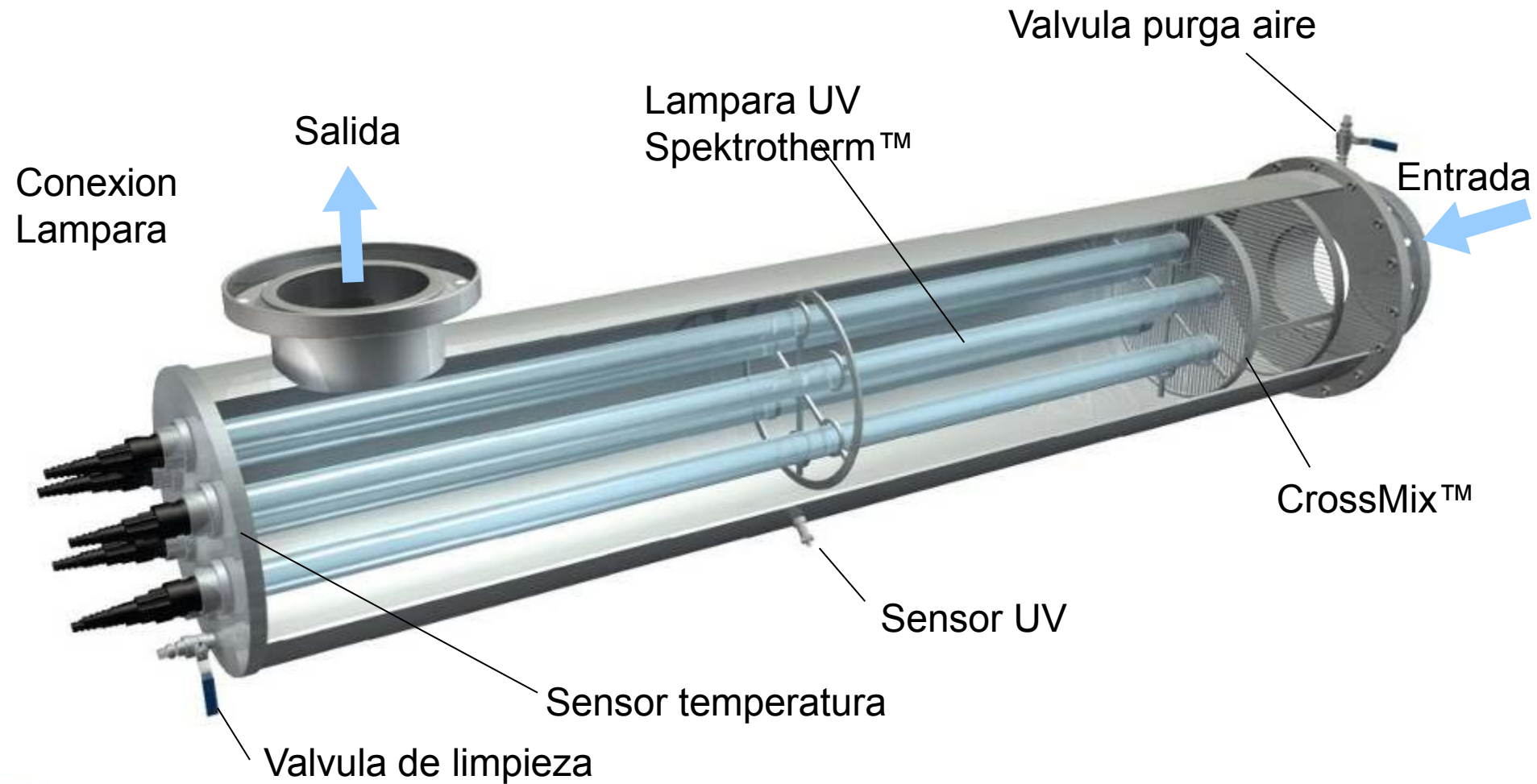

Serie TAK 55

- Sistema canal abierto
- De 1 – 4 bancos por canal
- Sistema automático de limpieza
- Capacidad flujo
Hasta 10,000 m³/h
2,777 lps

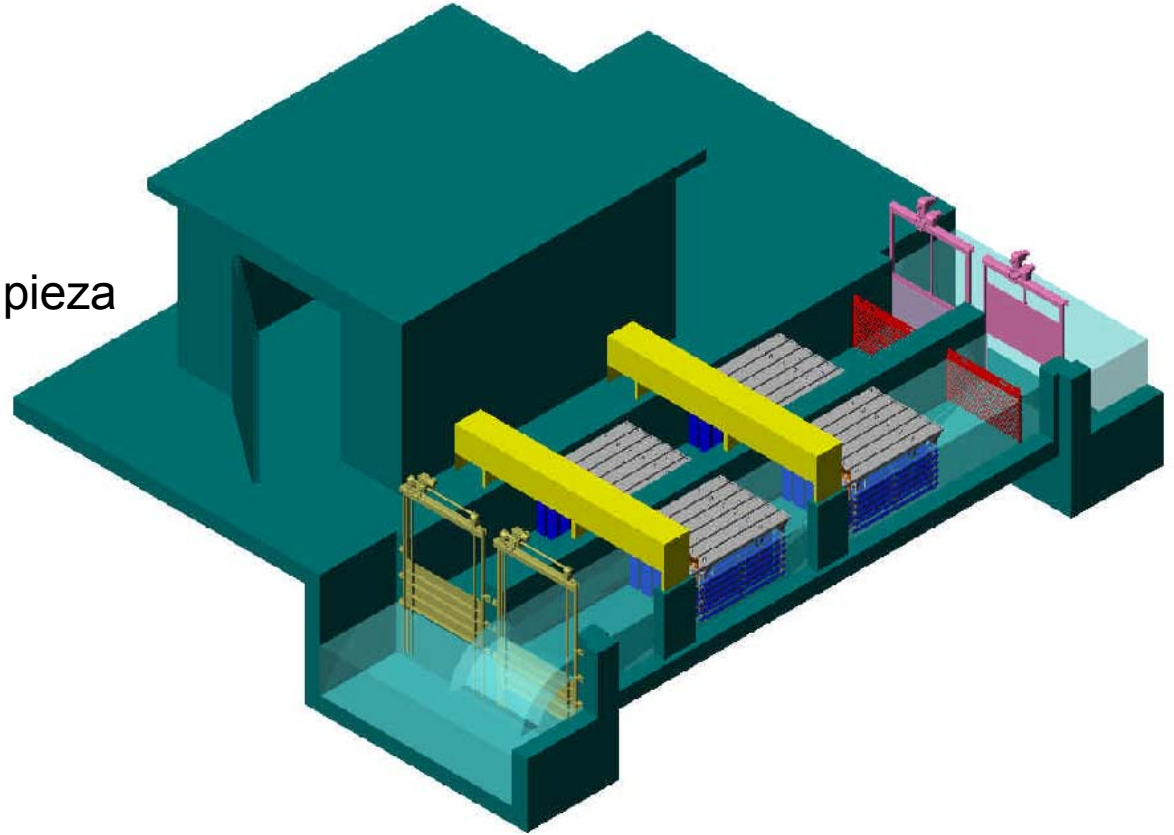

Sistemas UV WEDECO de acuerdo con las normas internacionales de agua residual

Diseño en canal abierto

Serie TAK 55

- Arreglos flujo en paralelo
- Módulos UV

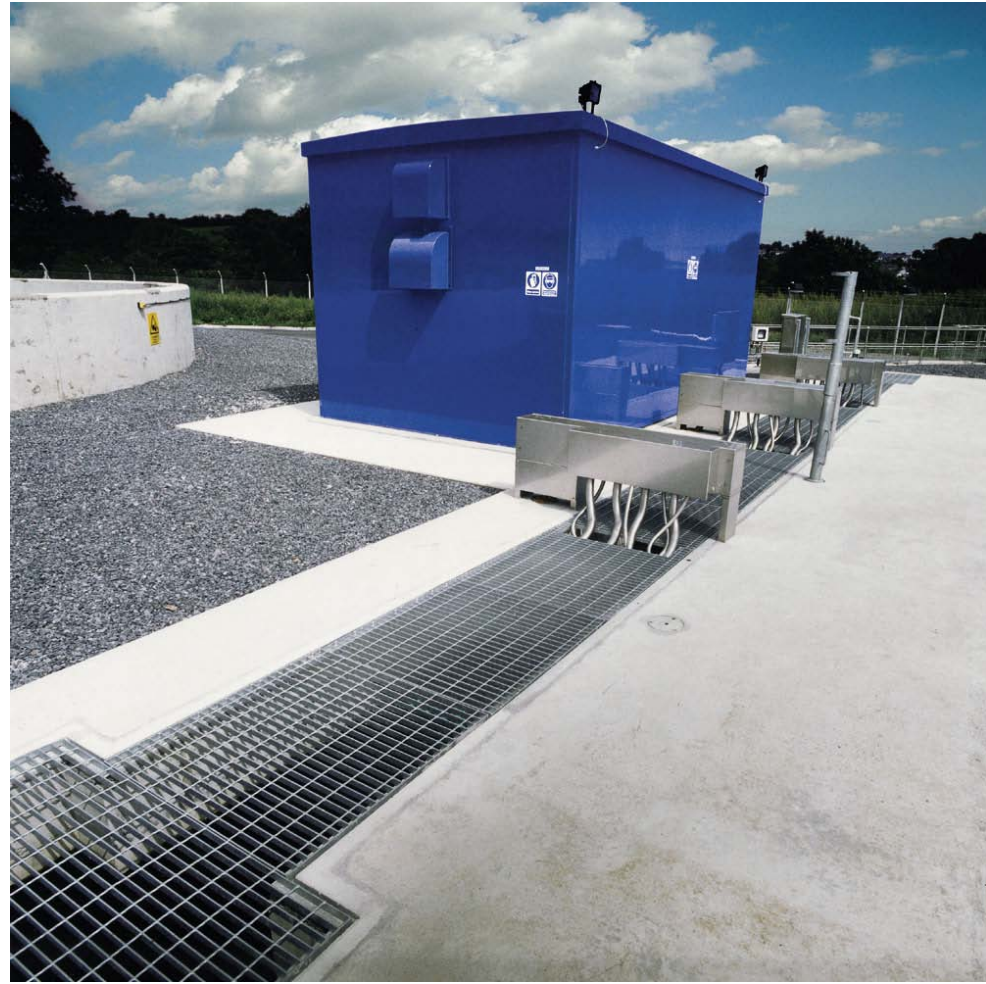
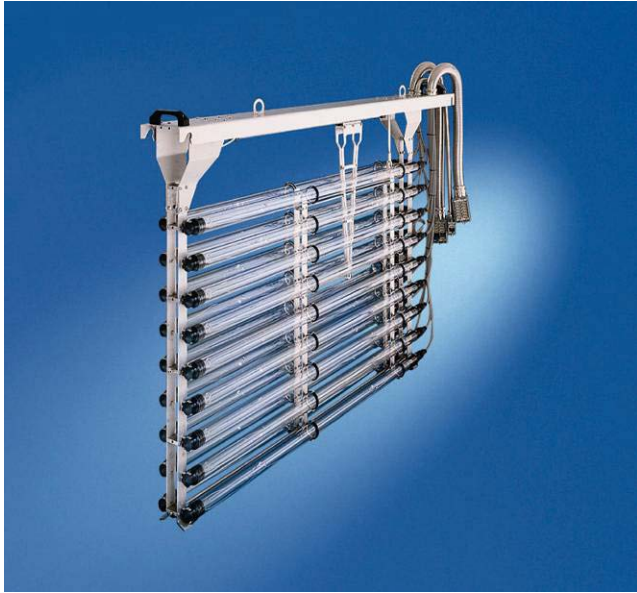

Serie TAK SMART

- Agua residual
- Solucion bajo costo
- Eliminacion caja de conexiones
- Maximo 2 modulos
- Opción canal en acero inoxidable
- Capacidad flujo
Hasta 400 m³/h
110 lps

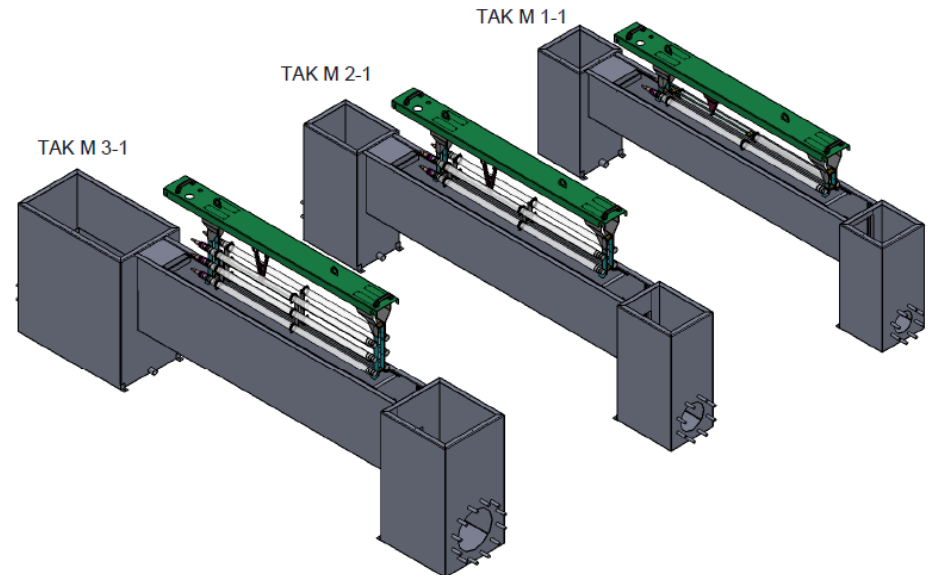
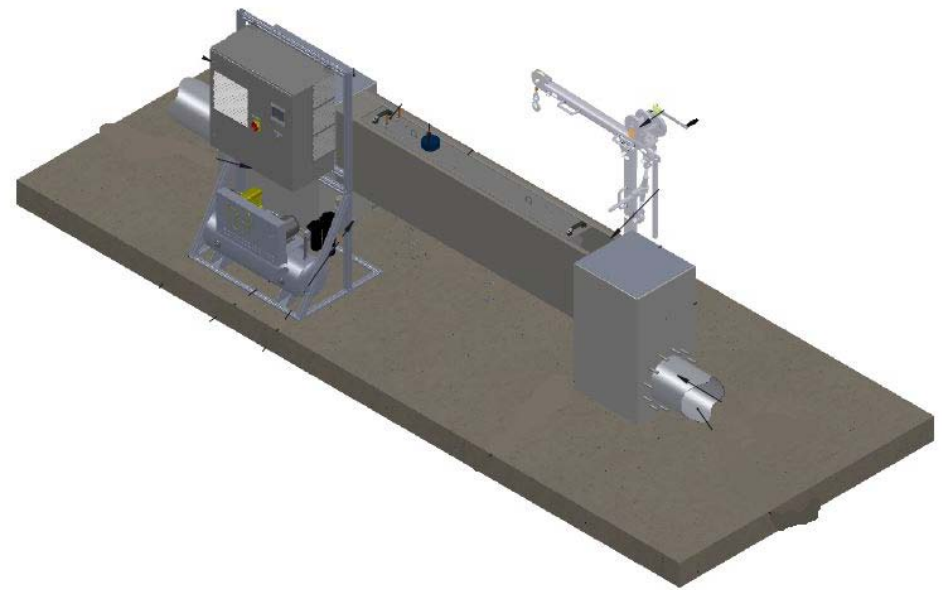

Serie Quadron 3000

- Aplicación Agua potable, reuso agua residual, acuicultura
- Lámparas de media presión
- Dimensiones de solo 1200 mm x 1448 mm
- Perfecto ajuste para instalaciones con limitaciones de espacio
- Capacidad flujo
Hasta 4,100 m³/h
1,100 lps

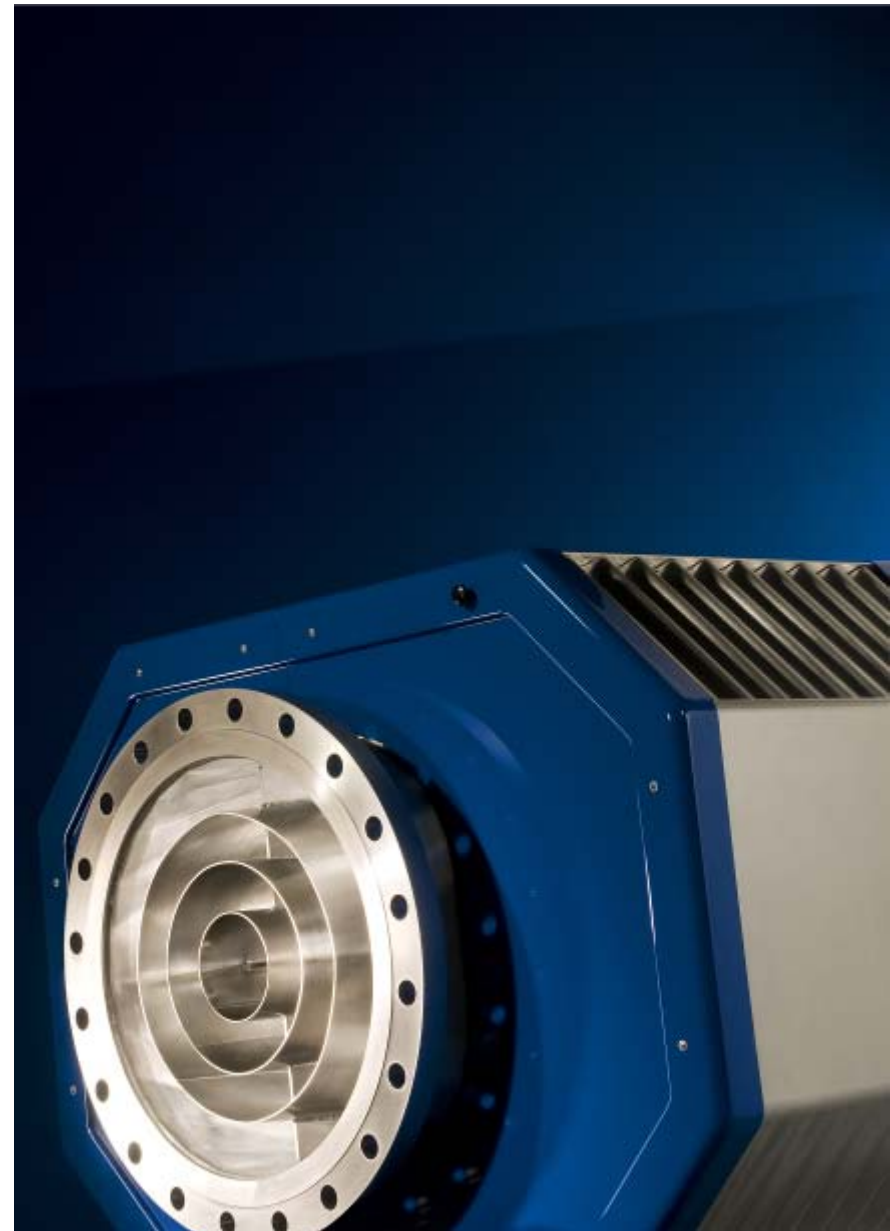

Serie TE/TA

- Opera a altas temperaturas
0-60 °C
- Industria farmacéutica,
cosmética, etc.

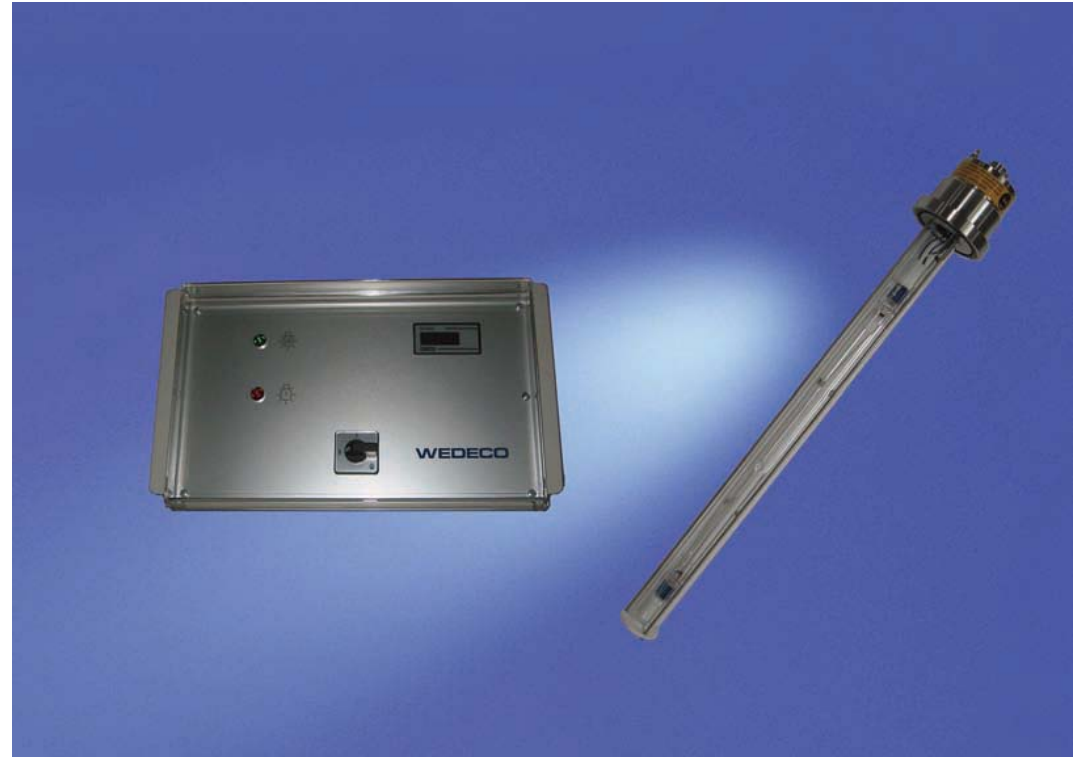

Sistemas UV WEDECO para desinfección en los tanques de almacenamiento de agua

Aplicaciones UV

Equipos UV Wedeco – en uso a nivel mundial en un sinnúmero de aplicaciones



Plantas de tratamiento municipal

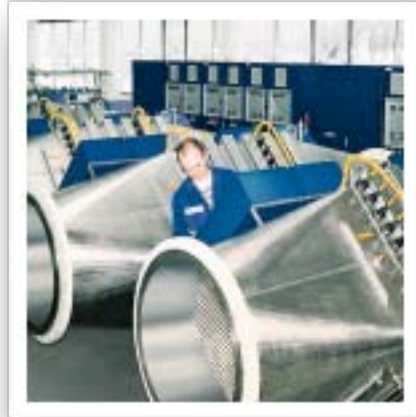

Agua potable municipal



Agua ultra purificada



Industria de alimentos y bebidas



Agua en barcos



Agua en trenes



Acuicultura



Piscinas